

VISIGN

Inicjatywa firmy Viega w zakresie stylizacji #2

Nowe perspektywy otwierają
nowe przestrzenie.

Płytki uruchamiające Visign
firmy Viega.

Komplety odpływowo-przelewowe
firmy Viega.

Są odzwierciedleniem wymagań
i ambicji.

Estetyka godna podziwu:
odwodnienia prysznicowe firmy Viega.



Dopiero piękne szczegóły czynią łazienkę doskonałą.





Styl, który zapewnia to, co obiecuje

Nic nie oddziałuje na człowieka tak silnie, jak pierwsze wrażenie. I w przypadku Viega jest to jak najbardziej uzasadnione. Można uwierzyć swoim oczom widząc te produkty po raz pierwszy. Można uwierzyć również swoim zmysłom, gdy dotyka się tych materiałów po raz pierwszy. Za nieskazitelną powierzchnią zewnętrzną tkwi technika, która funkcjonuje co najmniej tak samo dobrze, jak wygląda.

Oczywiście – płytki uruchamiające, odpływy wannowe, syfony lub odwodnienia prysznicowe są przede wszystkim bardzo pragmatycznymi przedmiotami. Funkcjonują w dzień i w nocy zapewniając, że w łazience nie trzeba z niczego rezygnować. Przede wszystkim nie trzeba rezygnować z komfortu. Jednak czy te szczegóły w łazience nie mogłyby być czymś więcej niż tylko pozbawionymi emocji produktami funkcjonalnymi? Sądzimy, że tak. Dlatego wspólnie z renomowanymi stylistami opracowaliśmy linię produktów, która mówi sama za siebie nie tylko poprzez dojrzałą technikę, ale przede wszystkim fascynującą stylistykę: Visign firmy Viega.

Doskonała jedność formy i funkcji

Stylista Achim Pohl z firmy „Artefakt Industriekultur” wyraża to precyzyjnie: „Zwłaszcza punkty przejścia pomiędzy człowiekiem i techniką wyznaczają charakter nowoczesnych łazienek. W tych miejscach człowiek bezpośrednio styka się z techniką. Tutaj koncentruje się na szczegółach. W tych miejscach następuje połączenie kształtu, materiału i funkcji dając w rezultacie emocjonalne przeżycie. Świadomie połączyliśmy czyste, minimalistyczne formy nowoczesnej architektury z naturalnymi materiałami takimi jak metal i szkło, aby wykreować coś samodzielnego: wysokiej jakości produkty o wizjonerskim wyglądzie. Produkty, których nie trzeba, ale chce się dotykać. Produkty, które są solidne, ale mimo to zaskakują swoją lekkością. Produkty, które przy całej doskonałości technicznej budzą emocje.”

Odkryj nowe możliwości aranżacji łazienki na stronie www.viega.pl/Visign

Viega Visign fascynuje niewiarygodną mnogością form i wzornictwa, którą prezentujemy w niniejszym prospekcie jako fragment szerokich możliwości. Całą bogatą gamę linii Visign oraz dalsze produkty, informacje i pomysły można znaleźć na naszej stronie.

www.viega.pl/Visign



Achim Pohl,
Artefakt Industriekultur

Nowe perspektywy otwierają nowe przestrzenie.
Płytki uruchamiające Visign firmy Viega.







Dobór materiałów jest poruszający, a stylistyka nie da o sobie zapomnieć. Płytki uruchamiające Visign.



red dot design award
winner 2008



product design award
2008



DESIGNPREIS
2008
NOMINIERT

DESIGN PLUS

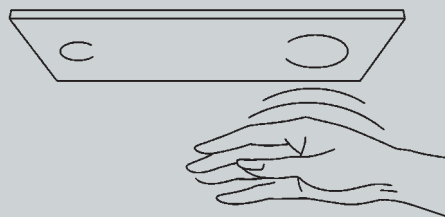

Obsługa płytki Visign for More sensitive odbywa się całkowicie bezdotykowo. Wystarczy zbliżyć dłoń, aby uruchomić spłukiwanie WC małą lub dużą ilością wody.



Płytki uruchamiające i inne elementy funkcyjne można dobrać odpowiednio do wyposażenia łazienki – pasujące do glazury, armatury i innych elementów sanitarnych.

**Doskonała stylistyka, perfekcyjna technika,
wysokiej jakości materiały**

Są one tak płaskie, że nie można uwierzyć, ile techniki ukrywa się za nimi. Płytki uruchamiające Visign za pomocą zredukowanych form i wysokiej jakości materiałów takich jak chrom, stal nierdzewna i jednowarstwowe szkło bezpieczne udowadniają, że powściągliwość rzeczywiście zdoła. W przypadku Visign for More, estetycznej linii do architektury prostoliniowej, duża różnorodność materiałów i kolorów jest tak samo naturalna, jak najnowocześniejsza technologia dźwigni. Czy uważają Państwo, że ta doskonałość jest godna prezentacji? W takim razie jesteście Państwo jednym zdaniem z licznymi jury oceniającymi design. Płytki uruchamiające Visign były już przez nie wielokrotnie wyróżniane.

Bezdotkowy komfort: Visign for More sensitive

Płytki Visign for More sensitive oznaczają postęp. Łączą one po raz pierwszy zalety splukiwania uruchamianego elektronicznie z estetyką nagradzanej stylistyki. Bez pozostawiania odcisków palców, bez ryzyka braku higieny, a do tego całkowicie płaska, łatwa do czyszczenia powierzchnia – wystarczy tylko przesunięcie ręką, aby uruchomić splukiwanie jedną z dwóch objętości wody. Fascynujący komfort, który w tej postaci oferuje tylko firma Viega.

Elegancka wersja: w jednej płaszczyźnie ze ścianą

Licujące ze ścianą wersje serii Visign for More oraz Visign for Style udowadniają, że dobry design nie musi się narzucać, aby zostać zauważonym. Tworzą one ze ścianą idealnie równą powierzchnię, ponieważ ramkę montażową można bez problemu dopasować do grubości płytek ceramicznych. Lecz to nie wszystko: moduł funkcyjny do kamienia naturalnego umożliwia użycie np. płytki ceramicznej jako przycisku splukującego. Indywidualizm nie zna tutaj niemalże granic.





Swoboda samodzielnego podejmowania decyzji

O guście można dyskutować, o jakości nie. Dlatego płytki uruchamiające Visign dają swobodę dopasowania łazienki aż do najdrobniejszych szczegółów, według własnych wyobrażeń użytkownika. Jednakże niezależnie od wybranego materiału, koloru i kształtu, technika zaspokaja wszystkie wymagania. Tym bardziej, jeśli chodzi o oryginalne ukształtowanie pełnej architektury łazienki. Przyczyna: za każdą płytką uruchamiającą Visign kryją się zalety systemów zabudowy podtynkowej Viega, których wszechstronność prawie nie zna granic.

Technika zabudowy podtynkowej firmy Viega.
Nowa przestrzeń dla pomysłów.





Indywidualne możliwości kształtowania łazienek

Pomieszczenia są po to, aby je kształtować. Dlatego systemy podtynkowe firmy Viega umożliwiają swobodne umiejscawianie obiektów sanitarnych. Czy ma to być wolno stojąca ścianka działowa, ścianka o połowie wysokości pomieszczenia lub łazienka dostosowana do potrzeb osób niepełnosprawnych? Dzięki systemowi podtynkowemu firmy Viega można zrealizować wszystkie pomysły z milimetrową dokładnością i najwyższą jakością produktu. Efektem jest łazienka, która zarówno pod względem przestrzeni jak i wyposażenia wyraża Państwa własny styl.



reddot design award
winner 2009



reddot design award
winner 2007





viega

A close-up photograph of a stone wall made of irregular, greyish-brown stones. On the left side, a portion of a metal pipe or fitting is visible, extending horizontally. The lighting is somewhat dim, creating a textured and slightly moody atmosphere.

**Komplety odpływowo-przelewowe
firmy Viega.
Są odzwierciedleniem wymagań i ambicji.**



**Stylizacja to również zagadnienie redukcji:
komplety odpływowo-przelewowe Visign.**

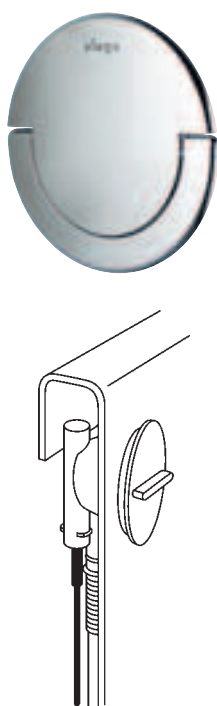

Best of Design

Komplety odpływowo-przelewowe Multiplex i Multiplex Trio oraz Rotaplex i Rotaplex Trio dzięki wysokiej klasy ponadczasowym wzornictwie wtapiają się harmonijnie w każdą architekturę łazienki tak, że nawet w wannie są niemalże niewyczuwalne – za sprawą swej niewielkiej wysokości. Pomimo całej powściągliwości armatura ta przyciąga jednak wzrok. Na przykład w konkursach wzorniczych. Już dwa komplety wyposażenia Visign zostały wyróżnione prestiżową nagrodą reddot design award. Komplet Visign MT3 otrzymał nawet dodatkowo wyróżnienie „best of the best”.



reddot design award
winner 2006



2007



DESIGNPREIS
2008
NOMINIERT



DESIGN PLUS



Designpreis
Deutschland
2010
NOMINEE

**Nowy sposób napełniania wanny:
niemalże bezgłośnie z dna wanny**

Multiplex Trio F (1) i Rotaplex Trio F to szczególne przeżycie w łazience. Napełniają one wannę z jej dna niemalże niesłyszalnie, całkowicie higienicznie, tworząc na początku fascynującą gwiazdę strumieni.

Prawdziwa innowacja: automatyczne napełnianie wanny za pomocą Multiplex Trio E (2)

Napełnianie wanny może być tak komfortowe. Dzięki nowemu, sterowanemu elektronicznie kompletowi Multiplex Trio E można na wielofunkcyjnym elemencie obsługi ustawić temperaturę, ilość i poziom wody w wannie. Aby rozpocząć napełnianie, wystarczy delikatne dotknięcie a podświetlana obwódka pokazuje temperaturę oraz ilość wody. Dopływ wody wyłącza się automatycznie – dzięki zintegrowanej funkcji pamięci, która zapamiętuje indywidualne ustawienia. Nie ma więc potrzeby obserwowania wanny podczas jej napełniania. Jest to prawdziwa nowość pod względem funkcjonalności i nagradzanej stylistyki.



Multiplex Trio F: komplet dopływowo-odpływowo-przelewowy do wanien z otworem odpływowym 52 mm.



Multiplex Trio E: armatura do automatycznego napełniania wanny. Może być łączona ze wszystkimi zestawami dopływowo-odpływowo-przelewowymi firmy Viega. Element obsługi można umieścić na krawędzi wanny lub na ścianie.



Tutaj prysznic staje się przeżyciem:
Odpływy do brodzików prysznicowych firmy Viega.

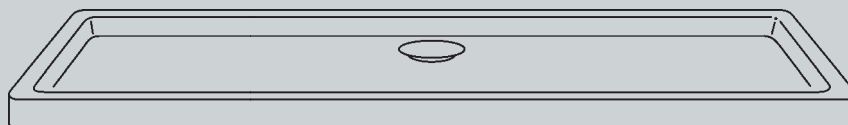

Dobre samopoczucie we własnych czterech ścianach

Nowoczesna technika przekształca łazienki w oazy dobrego samopoczucia. Komfortowe prysznice potokowe i słuchawki prysznicowe XXL powodują, że prysznic staje się przeżyciem, a woda spływa po skórze jak ciepły letni deszcz. Jest to dobrodziejstwo dla ciała, a zarazem wyzwanie dla techniki. Jest to spowodowane tym, że odpływ brodzikowy musi zapewniać najwyższą wydajność odpływu, aby uporać się z dopływającą ilością wody.

Właściwe rozwiązanie techniczne dla każdego brodzika:

Tempoplex i Domoplex

W przypadku zastosowania płytkiego brodzika prysznicowego, doskonałym wyborem są odpływy do brodzików prysznicowych Tempoplex do odprowadzania dużych ilości wody, np. z deszczownicy. Jeśli natomiast wybór padnie na głęboki brodzik prysznicowy, również oferujemy odpowiednie komplety Viega Domoplex. Praktyczne detale, jak opcjonalny osadnik zanieczyszczeń czy wymiowany syfon zapewniają dodatkowo łatwe czyszczenie.

Duoplex: przekształca kabinę prysznicową w wannę

Duoplex jest optymalnym kompletem odpływowym przeznaczonym zwłaszcza do łazienek rodzinnych. Posiada on wyciąganą rurę przelewową, za pomocą której można spiętrzyć wodę na wysokość do 90 mm. Dzięki temu dzieci mogą wygodnie kąpać się w głębokim brodziku prysznicowym.

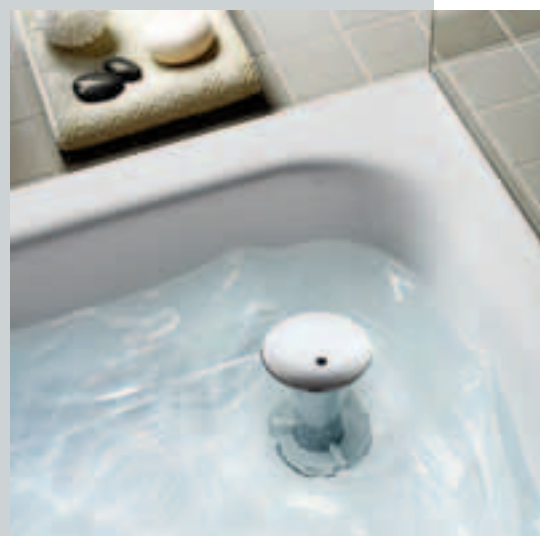

reddot design award
winner 2009

Syfony Eleganta firmy Viega:
opłaca się również spojrzeć w dół.



Syfony umywalkowe Visign: elegancja rozumiana szerzej

Obecnie innowacyjna technika nie musi się kryć. Syfony Eleganta traktowane są jako oczywisty element, który oryginalnie wzbogaca ogólne wrażenie wywierane przez umywalkę. Syfony te łączą w sobie doskonałą jakość z frapującą techniką i wysokimi wymaganiami odnośnie wzornictwa. Eleganta 1 urzeka stylową prostoliniowością, Eleganta 2 wykorzystuje przyjemny kształt opływowy, Eleganta 3 przybiera organiczne okrągłości. W każdym przypadku dzięki dużemu wyborowi modeli zapewniamy pełną swobodę ambitnego kształtowania łazienek.

Szyk i „klik”

Syfony Visign można doskonale łączyć z pasującymi zaworami uniwersalnymi i trzpieniowymi. Zawory te są dostępne w wersji z funkcją przelewu lub bez niej, w kształcie okrągłym lub kwadratowym. W ten sposób można podkreślić indywidualny kształt nowoczesnej umywalki. Dodatkowo zawory wyposażone są opcjonalnie w zaawansowaną technikę „klik-klak”. Umożliwia ona łatwe zamykanie i otwieranie odpływu poprzez lekkie dotknięcie palcem. Ta komfortowa technika czyni zbędnymi nieatrakcyjne dźwignie przy armaturze.

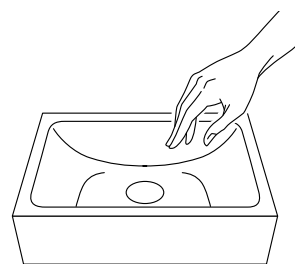
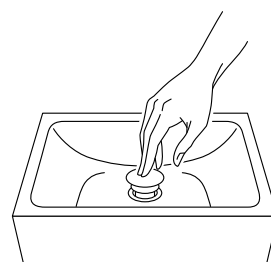

Estetyka godna podziwu: odwodnienia prysznicowe firmy Viega.



reddot design award
winner 2007



product
design
award
2007



DESIGNPREIS
2007
NOMINIERT

Jakość na całej linii

Minęły czasy, kiedy brodziki prysznicowe określały kształt i położenie natrysku. Odwodnienia prysznicowe Advantix firmy Viega zapewniają wyjątkową swobodę w indywidualnej aranżacji łazienki. W połączeniu z wyróżnionymi wieloma nagrodami rusztami serii Visign i dzięki zastosowaniu wysokiej klasy materiałów, np. szkła, odwodnienia te są czymś więcej, niż tylko oddzieleniem strefy mokrej od suchej. Stanowią one optyczną atrakcję, która dzięki charakterystyce bezpieczeństwa zapewnia niezawodność nawet w przypadku dużej ilości wody.

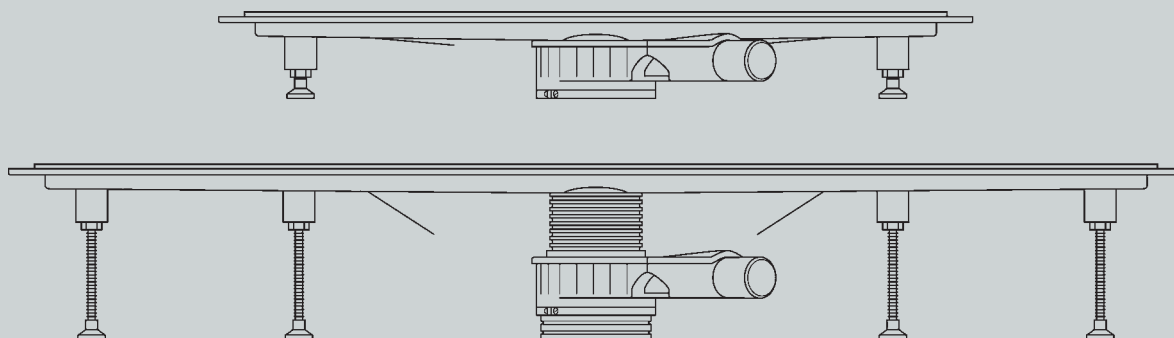
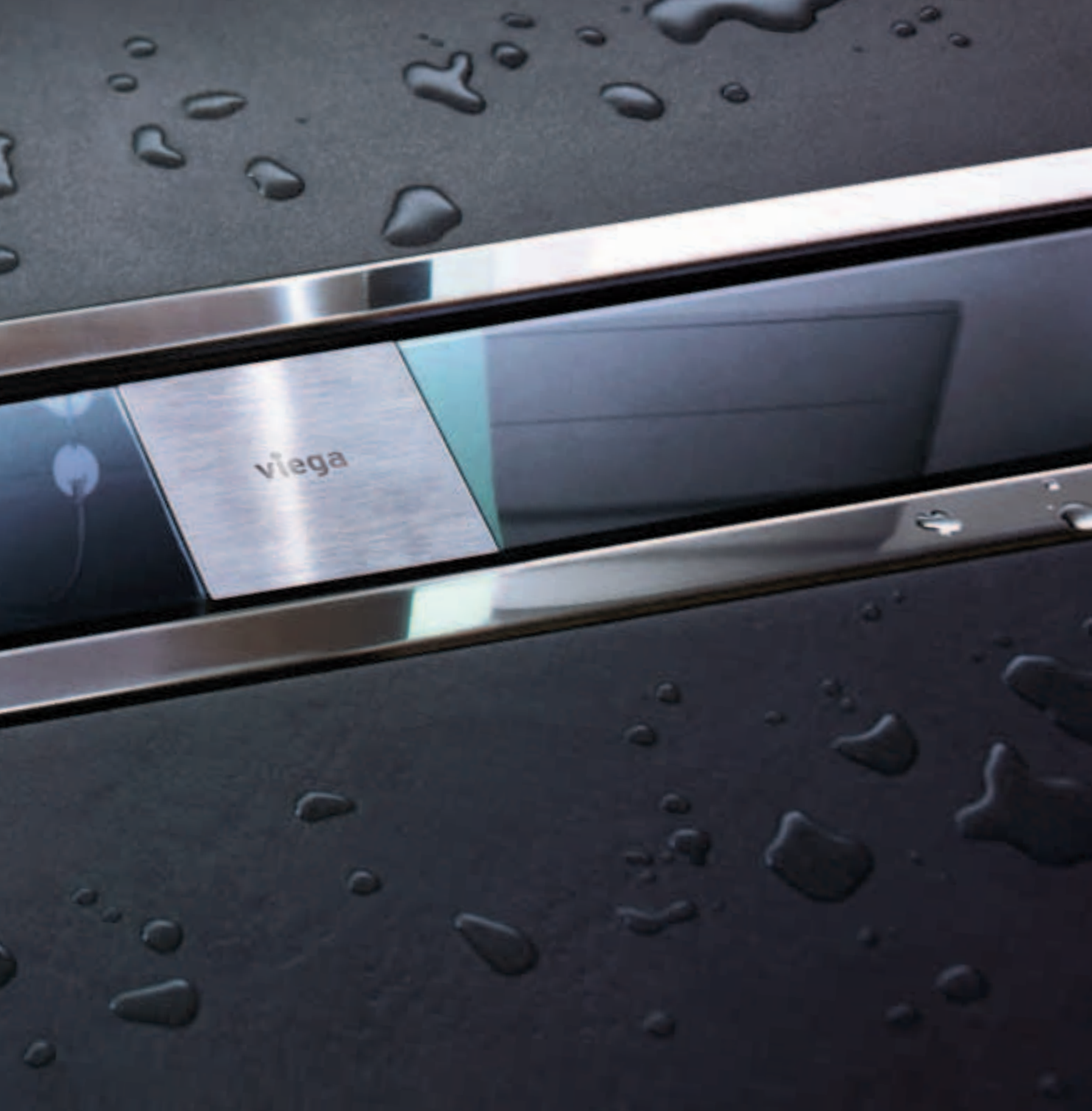

Dzięki swej niewielkiej wysokości zabudowy od 90 mm odwodnienia prysznicowe Advantix firmy Viega są idealne w przypadku remontu i odnawiania łazienki.

Odwodnienia prysznicowe Visign.
Najładniejsza podstawa dla korzystania
z prysznicza na płaskim podłożu.



Decydujące znaczenie ma gust użytkownika

Architektura wymaga swobody. Dlatego odwodnienia prysznicowe Advantix mogą być stosowane dokładnie w tym miejscu, gdzie zostały przewidziane w projekcie budowlanym. Czy odwodnienie prysznicowe ma się znajdować w dowolnym miejscu pomieszczenia i oddzielać strefę mokrą i suchą również optycznie? Czy też preferowane jest umieszczenie odpływu przy ścianie? W przypadku odwodnień prysznicowych Advantix decydujące znaczenie dla wyboru miejsca ma gust i architektura. To samo dotyczy wyboru materiałów. Można wybrać zarówno matową lub błyszczącą stal nierdzewną, jak i purystyczne szkło. Szczególna atrakcja: ruszt odwodnienia prysznicowego, w którym można indywidualnie zastosować płytki użyte w łazience – rozwiązanie dokładnie dopasowane do gustu użytkownika.



Bezpieczeństwo na wymiar

Niezależnie od tego, na który z pięciu różnych wzorów rusztu padnie wybór, odwodnienia prysznicowe Advantix zawsze charakteryzują się maksymalną niezawodnością. Zapewniają one poczucie bezpieczeństwa pod każdym względem. Elastyczny montaż, bezpieczny kołnierz uszczelniający i najwyższej jakości materiały uszczelniające zapewniają, że wilgoć nie przedostanie się do podłoża.



Najlepsze pod względem optycznym i ekonomicznym

Wersja odwodnienia prysznicowego Advantix bez ramki udowadnia, że można połączyć ze sobą najwyższe oczekiwania estetyczne z różnymi wymogami ekonomicznymi. Podkreślając ruszt Visign, jednocześnie jest on utrzymany w szlachetnej minimalistycznej stylistyce i nadaje dyskretnej elegancji, nie tracąc swojej wysokiej niezawodności.



reddot design award
winner 2007



DESIGNPREIS
2008
NOMINIERT



Ruszty i odpływy narożne firmy Viega:
Efektywne wyjście spod prysznicia.

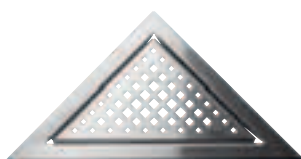

reddot design award
winner 2007



product
design
award
2007



DESIGNPREIS
2008
NOMINIERT





Są one okrągłe, kwadratowe, trójkątne i oferują bogatą stylistykę w zależności od indywidualnego gustu. Atrakcyjne ruszty serii Visign stanowią kolejne eleganckie rozwiązanie do aranżacji natrysków z terakoty. Są one dostępne z różnymi perforacjami, wprowadzając w ten sposób wyraźne akcenty. Wszystkie modele są wykonane z masywnej stali nierdzewnej i łączą w sobie ambitną estetykę z dużą trwałością. Dzięki wysokiej klasy stali nierdzewnej są one szczególnie higieniczne, łatwe w utrzymaniu czystości i odporne na działanie dużych obciążeń. Ponadto, niektóre ruszty urzekają połączeniem stali nierdzewnej i szkła, które oprócz zachwyconych spojrzeń użytkowników zdobyło już wiele prestiżowych międzynarodowych nagród za wzornictwo.

Dyskretnie cofnięte – odpływy narożne

Ruszty Visign w postaci odpływów narożnych znajdują się poza strefą chodzenia i wraz z odpowiednią kabiną prysznicową stanowią harmoniczną całość, ponieważ dostępne są jako ćwiartka okręgu lub klasyczny trójkąt.

Rozwiązanie w zaokrągleniu – ruszty ukształtowane organicznie

Do łazienek, w których przeważają krawędzie i kształty opływowe, oferowane są okrągłe ruszty Visign. Dzięki takiemu kształtowi stanowią one idealne rozwiązanie do podłóg z kamienia łamanego i mozaikowych.

Styl z narożnikami i krawędziami – ruszty kwadratowe

Kwadratowe ruszty Visign zostały zaprojektowane przede wszystkim do łazienek z architekturą liniową, co umożliwia optymalną integrację tych rusztów w posadzkach terakotowych. Materiały, z których można wybierać, zawsze charakteryzują się doskonałym wyglądem.



Visign for More

Wyciąg skrócony.

Metal, kolory stali nierdzewnej
 Metal, chromowany
 Metal, mat szlachetny/chrom welurowy
 ESG*, przezroczyste/jasno szary
 ESG*, przezroczyste/zieleń miętowa
 ESG*, parsol/czarny

Visign for More 100



Metal, kolory stali nierdzewnej



8352.1

8351.2

Visign for More 101



ESG*, przezroczyste/zieleń miętowa



8351.1

8351.2

Visign for More 102



ESG*, przezroczyste/jasno szary

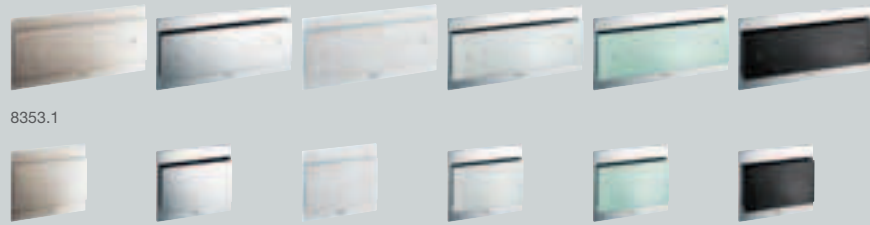

8353.1

8353.2

Visign for More 103



ESG*, parsol/czarny



8355.1

8355.2

Visign for More 104



Metal, chromowany



8354.1

8354.2

*Jednowarstwowe szkło bezpieczne.

Inne kolory patrz katalog.

Visign for Style

Wyciąg skrócony.

ESG*, porsol/czarny, sensitive

Podczerwień, chromowany

Podczerwień, ESG*, przezroczysty/jasno szary

Podczerwień, ESG*, porsol/czarny

Kolory stali nierdzewnej

Chromowany

Mat szlachetny/chrom welturowy

Biel alpejska

Pergamon/camea

ESG*, przezroczysty/jasnoszary



8352.11/8352.12



8351.5/8351.6

Visign for Style 10



8315.1

Visign for Style 11



8331.1



8331.2

Visign for Style 12



8332.1

8332.4



8332.2

Visign for Style 13



8333.1



8333.2



8355.11/8355.12



8355.5/8355.6

Visign for Style 14



8334.1



8334.2

Komplety odpływowo-przelewowe

Technika i wzornictwo fascynują w jednakowym stopniu, nie konkurując ze sobą. Bogaty asortyment obejmuje oprócz armatury odpływowo-przelewowej również modele z dopływem wody przez przelew oraz innowacyjnym systemem napełniania przez odpływ.



M1
6162.0

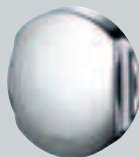

M2
6162.09



M3
6154.0



M4
6155.0

Multiplex Trio E

Armatura do automatycznego napełniania wanny zachwyca swą formą i funkcjonalnością. Można ją łączyć ze wszystkimi zestawami dopływowymi oraz odpływowo-przelewowymi firmy Viega.



Multiplex Trio E
6146

Zawory umywalkowe Visign

Mały, subtelny detal, który zaskakuje komfortową techniką. Można wybierać warianty zaworu uniwersalnego lub trzpieniowego w kształcie okrągłym lub kwadratowym. Na życzenie z innowacyjną techniką „klik-klak”.



Zawór uniwersalny Visign V1
5438



Zawór uniwersalny Visign V2
5440

Syfony umywalkowe Visign

Wytworność jest powściągliwa: eleganckie syfony Visign urzekają prostoliniowym kształtem i trudno wyobrazić sobie bez nich łazienkę z nowoczesną umywalką.



Eleganta zestaw 1
5788.4



Eleganta zestaw 2
5788.2



Eleganta zestaw 3
5788.3

Ruszty i odpływy narożne Visign

Największa różnorodność kształtów. Wielostronne ruszty Visign dostępne są w kształcie prostokątnym i okrągłym, jak również jako odpływ narożny. Różne perforacje i wysokiej jakości materiały zapewniają przy tym niepowtarzalne akcenty.

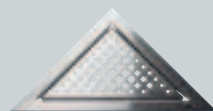

Odpływ narożny
Visign EA1
4972.30



Odpływ narożny
Visign EA3
4974.10

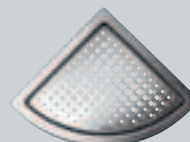

Odpływ narożny
Visign EA11
4973.30



Odpływ narożny
Visign EA13
4975.10



Ruszt Visign RS2
4928.2



Ruszt Visign RS5
4976.20



Ruszt Visign RS15
4976.40



Ruszt Visign RS12
4962.2

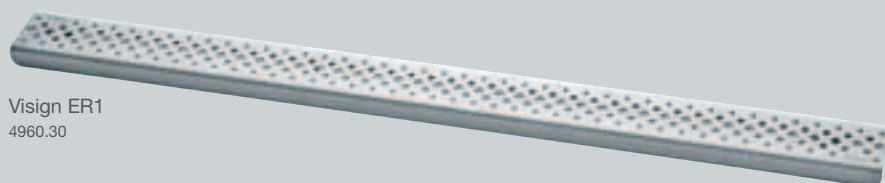

Visign ER1
4960.30

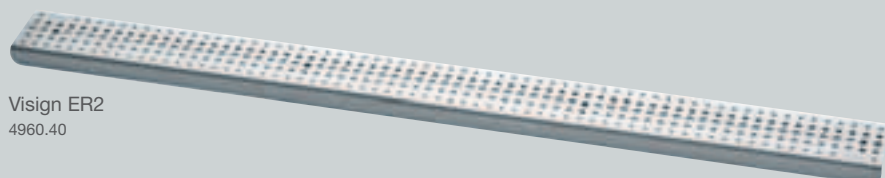

Visign ER2
4960.40

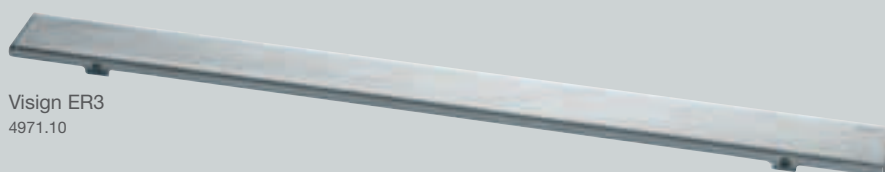

Visign ER3
4971.10



Visign ER4*
4971.20



Visign ER9
4971.90

Ruszty Visign do odwodnień prysznicowych Advantix

Idealne ukształtowanie i funkcjonalność. Ruszty Visign do odwodnień prysznicowych Advantix dostępne są w pięciu wzorach o zróżnicowanej perforacji, wykonane z różnych materiałów i o niepowtarzalnym wyglądzie. Doskonała wydajność odpływu sprawia, że odwodnienia prysznicowe są ponadczasowym elementem nowoczesnych łazienek.

Viega Sp. z o.o.
Al. Zwycięstwa 250
81-540 Gdynia
telefon: 58-66 24 999
telefaks: 58-66 24 990
info@viega.pl
www.viega.pl

