

Viega Prevista

Nowa generacja techniki zabudowy podtynkowej.



viega

TREŚĆ

4

Viega Prevista. Stworzona przy udziale największych ekspertów w branży – Naszych klientów.

6

System. Decydujące elementy udanego projektu łazienki.

8

Spluczka. Z najwyższymi ocenami za jakość i obsługę.

10

Spluczka. Postęp, który postępuje lekko i bez oporu.

12

Instalacja. Tak szybko i elastycznie, jak nigdy dotąd.

17

Viega Prevista. System szyty na miarę: dostosowany do potrzeb.

18

Viega Prevista Pure. Najlepszy wybór do zabudowy mokrej.

20

Płytki uruchamiające Viega Visign. Najlepszy design w zabudowie podtynkowej Viega.

26

Viega Prevista. Techniki splukiwania.

28

Asortyment: Viega Prevista.





Viega Prevista. Nowa generacja.

STWORZONA PRZY UDZIALE NAJWIĘKSZYCH EKSPERTÓW W BRANŻY – NASZYCH KLIENTÓW.

Po trwającej trzy lata fazie projektowej, której towarzyszyła intensywna wymiana doświadczeń z instalatorami, powstała technika zabudowy podtynkowej nowej generacji. Przygotowana perfekcyjnie na przyszłe wymagania. Łączy w sobie sprawdzone rozwiązania techniczne z innowacjami, które rewolucjonizują codzienną pracę. Stanowi nowoczesną odpowiedź na kwestie higieny, elastyczność, cyfryzację i wzornictwo.

Efektom jest nowa generacja techniki zabudowy podtynkowej, która nie tylko przyspiesza pracę i zapewnia większe bezpieczeństwo planowania i realizacji, lecz również spełnia wszystkie obecne i przyszłe wymagania branży – z pewnością również Twoje.



**Technika, która zachwyca.
Na przykład przyszłość.**

Viega Prevista jest gotowa. Na wszystkie tematy, które pomagają kształtować zdrową i higieniczną przyszłość oraz oferują maksymalną elastyczność i komfort w przestrzeni życiowej.

Higiena

Zdrowa woda, dobre warunki sanitarne i higiena należą do podstawowych potrzeb człowieka. Bezdotykowe przyciski uruchamiające Viega spełniają wszystkie te aspekty, tak jak wszystkie produkty Viega z funkcją higieny, które wspierają utrzymanie higieny wody.

Cyfryzacja

Viega Prevista przygotowuje Cię perfekcyjnie na nadchodzącą erę cyfryzacji. Jako platforma dla inteligentnych systemów, które w przyszłości będą wspierać utrzymanie higieny wody użytkowej. Nowe przyciski uruchamiające, działające bezdotykowo i wyposażone w oświetlenie LED, zapewniają maksymalny komfort i higienę.

Elastyczność

Jeśli pod jednym dachem mieszka kilka pokoleń lub gdy wymagany jest maksymalny komfort, Viega Prevista chętnie dostosuje się do indywidualnych potrzeb. Regulowane indywidualnie stelaże do WC i umywalki oraz inteligentne technologie spłukiwania znacznie ułatwiają codzienne życie wszystkich domowników.

Wzornictwo

Łazienka staje się prawdziwą, indywidualną strefą komfortu. Viega Prevista stanowi doskonałą odpowiedź na ten trend: dzięki przyciskom uruchamiającym, które łączą w sobie ciekawą formę i funkcjonalność oraz spełniają najwyższe wymagania.

Dowiedz się więcej:
viega.pl/Prevista

Viega Prevista. System.

DECYDUJĄCE ELEMENTY UDANEGO PROJEKTU ŁAZIENKI.

Oszczędność czasu rozpoczyna się już na etapie wyboru instalacji. Dlatego w Viega Prevista radykalnie go uprościliśmy. Podstawą nowego systemu zabudowy podtynkowej jest nowa spłuczka, stosowana we wszystkich wersjach.



Spłuczka podtynkowa

Stelaż do WC Prevista do montażu na ścianie, w profilach i w szynach

Blok do WC Prevista Pure do zabudowy mokrej

Jedna spłuczka, trzy zastosowania, rozwiązania szyte na miarę

Viega Prevista oferuje do wyboru trzy różne opcje: Prevista Dry do montażu na ścianie, Prevista Dry Plus do montażu w profilach ścian działowych i w szynach oraz Prevista Pure do zabudowy mokrej.

Wszystkie systemy mają tę samą spłuczkę. Dzięki temu można błyskawicznie skompletować i zamontować swój system zabudowy podtynkowej. Nie trzeba zaprzętać sobie głowy, która spłuczka jest odpowiednia do danego zastosowania i jaki przycisk uruchamiający do niej pasuje. To takie proste!

Instalacja zgodna z normami

Nowy system zabudowy podtynkowej Prevista spełnia wszystkie aktualne normy i dyrektywy.

Ochrona przeciwpożarowa i przeciwwilgociowa





Viega Prevista spełnia wymagania w zakresie ochrony przeciwpożarowej i dlatego nadaje się również do obiektów użyteczności publicznej. Nowa spłuczka i niezawodne przyłącza umywalki chronią ścianę przed wnikaniem i powstawaniem wilgoci. Pozwala to na uniknięcie kosztownych awarii.

Ochrona akustyczna

Systemy zabudowy podtynkowej Viega Prevista skutecznie niwelują hałas, zapewniając spokój w domowym zaciszu oraz w pracy.

Dowiedz się więcej:
viega.pl/Prevista/
Technika-zabudowy-podtynkowej

Prevista Dry/Prevista Dry Plus do suchej zabudowy

 Stelaż do WC	 Stelaż do umywalki	 Stelaż do pisuaru	 Stelaż do bidetu
1120 mm z przyłączem do WC z funkcją mycia, z regulacją wysokości 6 cm	1120 mm profile poprzeczne z regulacją wysokości z zaciskami z szybką blokadą	1120–1300 mm profile poprzeczne z regulacją wysokości z zaciskami z szybką blokadą, do wszystkich typów pisuarów	1120 mm z uniwersalną pozycją przyłączy wody
1120 mm z przyłączem do WC z funkcją mycia	1120 mm stałe profile poprzeczne	1300 mm profile poprzeczne z regulacją wysokości z zaciskami z szybką blokadą, teleskopowe przyłącze wody	
1120 mm do obiektów użyteczności publicznej	1120 mm do obiektów użyteczności publicznej ze stałymi profilami poprzecznymi	1120–1300 mm profile poprzeczne z regulacją wysokości z zaciskami z szybką blokadą, do ukrytego mechanizmu spłukiwania	
980 mm z przyłączem do WC z funkcją mycia	820–980 mm profile poprzeczne z regulacją wysokości z zaciskami z szybką blokadą		
820 mm z przyłączem do WC z funkcją mycia, spłukiwanie z przodu lub od góry			

Prevista Pure do zabudowy mokrej

 Blok do WC	 Blok do umywalki	 Blok do pisuaru	 Blok do bidetu
1077 mm	do wmurowania i obmurowania		
820 mm			

+

Możliwość łączenia ze wszystkimi przyciskami uruchamiającymi Prevista



Viega Prevista. Spłuczka.

Z NAJWYŻSZYMI OCENAMI ZA JAKOŚĆ I OBSŁUGĘ.

Nowa spłuczka Prevista to serce naszego nowego systemu zabudowy podtynkowej. Dzięki swej kompatybilności, elastyczności i trwałości zapewnia maksymalną jakość w ścianie.



Jedna spłuczka, wszystkie zastosowania

Nowa spłuczka Prevista stanowi podstawę każdego nowego systemu zabudowy podtynkowej i jest identyczna we wszystkich stelażach do WC Prevista. Bez względu na to, czy projektowana łazienka ma być wykonana w zabudowie suchej czy mokrej.

W komplecie jednolita obsługa

Obsługa nowej spłuczki Prevista jest niemal intuicyjna i zawsze identyczna, niezależnie od rodzaju zastosowania.

Swoboda wyboru stylistyki

Ze względu na to, że do nowej spłuczki pasują wszystkie nowe przyciski uruchamiające Viega Visign, niezależnie od sposobu montażu możliwe są indywidualne i skrojone na miarę rozwiązania wzornicze.

Jakość Made in Germany

Nowa spłuczka wyróżniająca się najwyższą trwałością jest produkowana w Niemczech. Długotrwała produkcja jest równie oczywista, jak to aby wszystkie elementy obsługi były przyjemne w dotyku. Wszystkie komponenty zostały zoptymalizowane przez projektantów przemysłowych pod kątem wygody obsługi.

Perfekcyjnie kontrolowane bezpieczeństwo

Przed opuszczeniem fabryki każda spłuczka jest kontrolowana pod kątem szczelności i prawidłowego działania: sztuka po sztuce, aby zapewnić najwyższe bezpieczeństwo użytkownika.

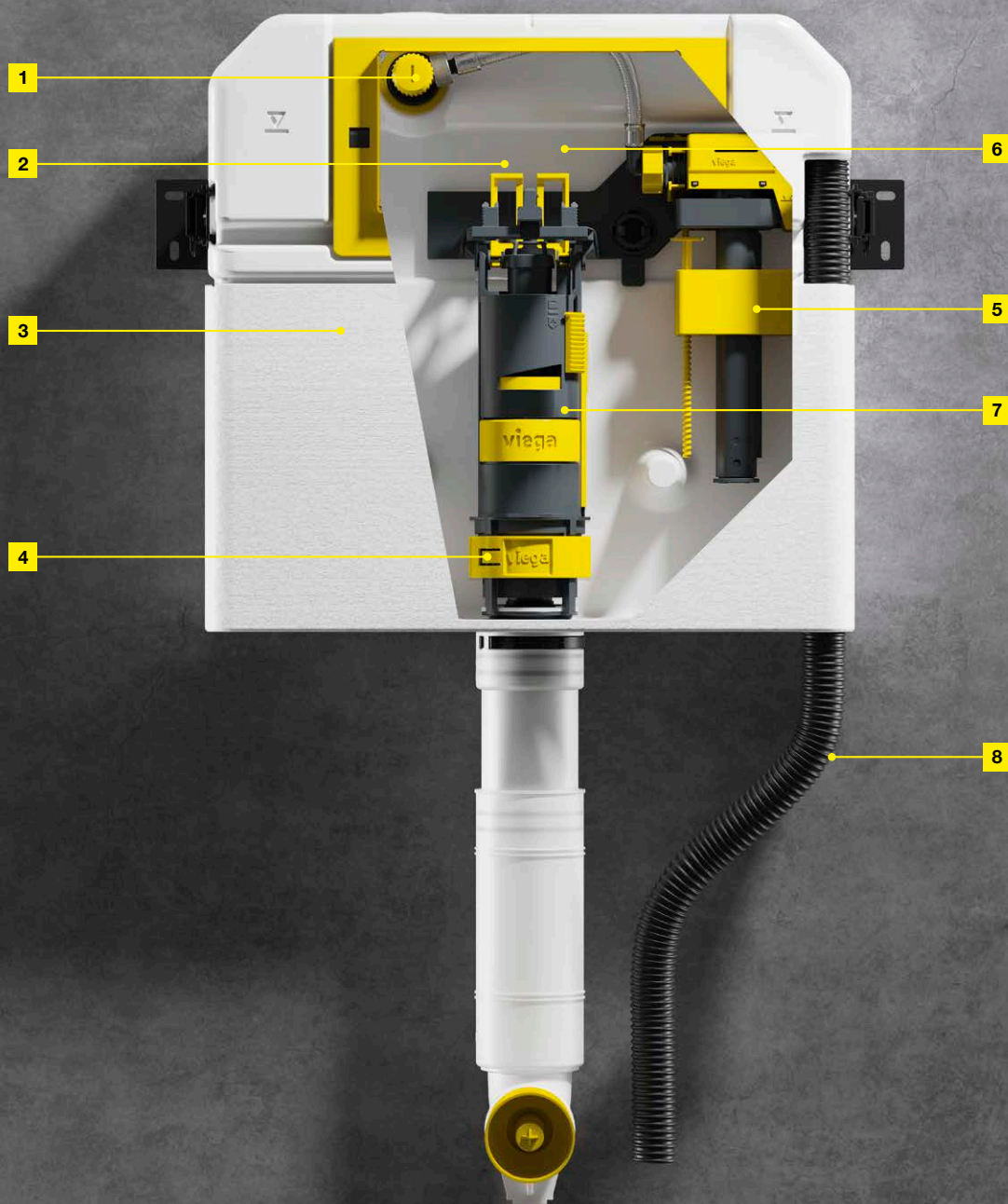

Przyłącze wody (rys. 1)

Elastyczne przyłącze wody firmy Viega umożliwia błyskawiczne podłączenie do dowolnego systemu instalacyjnego.

Przyciski uruchamiające (rys. 2)

Wszystkie nowe przyciski uruchamiające Viega do systemu Prevista montuje i wymienia się bez użycia narzędzi.

Formowanie przez rozdmuchiwanie (rys. 3)

Nowa spłuczka Prevista jest produkowana metodą rozdmuchiwania. Spłuczka jest rozdmuchiwana z rękawa z tworzywa sztucznego. Pozwala to na uzyskanie maksymalnej szczelności i niezawod-

nej, trwałej jakości bez łączenia pojedynczych elementów.

Elastyczny dławik natężenia spłukiwania (rys. 4)

Umożliwia ustawienie pierścieniem regulacyjnym optymalnego natężenia spłukiwania w dowolnej muszli ceramicznej. Pięć poziomów pozwala na dopasowanie do każdego modelu.

Zawór napełniający i odpływowy (rys. 5 i 7)

Zarówno zawór napełniający, jak i zawór odpływowy montuje i demontuje się bez użycia narzędzi.

Zasobnik na tabletki (rys. 6)

Na życzenie w spłuczce Viega Prevista można zamontować zasobnik na tabletki do czyszczenia WC, umożliwiając w ten sposób proste i wygodne utrzymanie higieny wyposażenia sanitarnego.

Przyłącze do WC z funkcją mycia (rys. 8)

Stelaże WC Prevista Dry posiadają przyłącze do dostępnych na rynku WC z funkcją mycia. Odpowiedni zestaw przyłączeniowy jest dostępny opcjonalnie.

Dowiedz się więcej:
viega.pl/Prevista/
Technika-zabudowy-podtynkowej

Viega Prevista. Słuczka.

POSTĘP, KTÓRY POSTĘPUJE LEKKO I BEZ OPORU.

Przy tworzeniu nowego systemu zabudowy podtynkowej Prevista wiele uwagi poświęcono kwestii, jak ułatwić pracę instalatora na budowie. Przejrzysta koncepcja obsługi pozwala na dużą oszczędność czasu, przy zachowaniu maksymalnego bezpieczeństwa i komfortu.

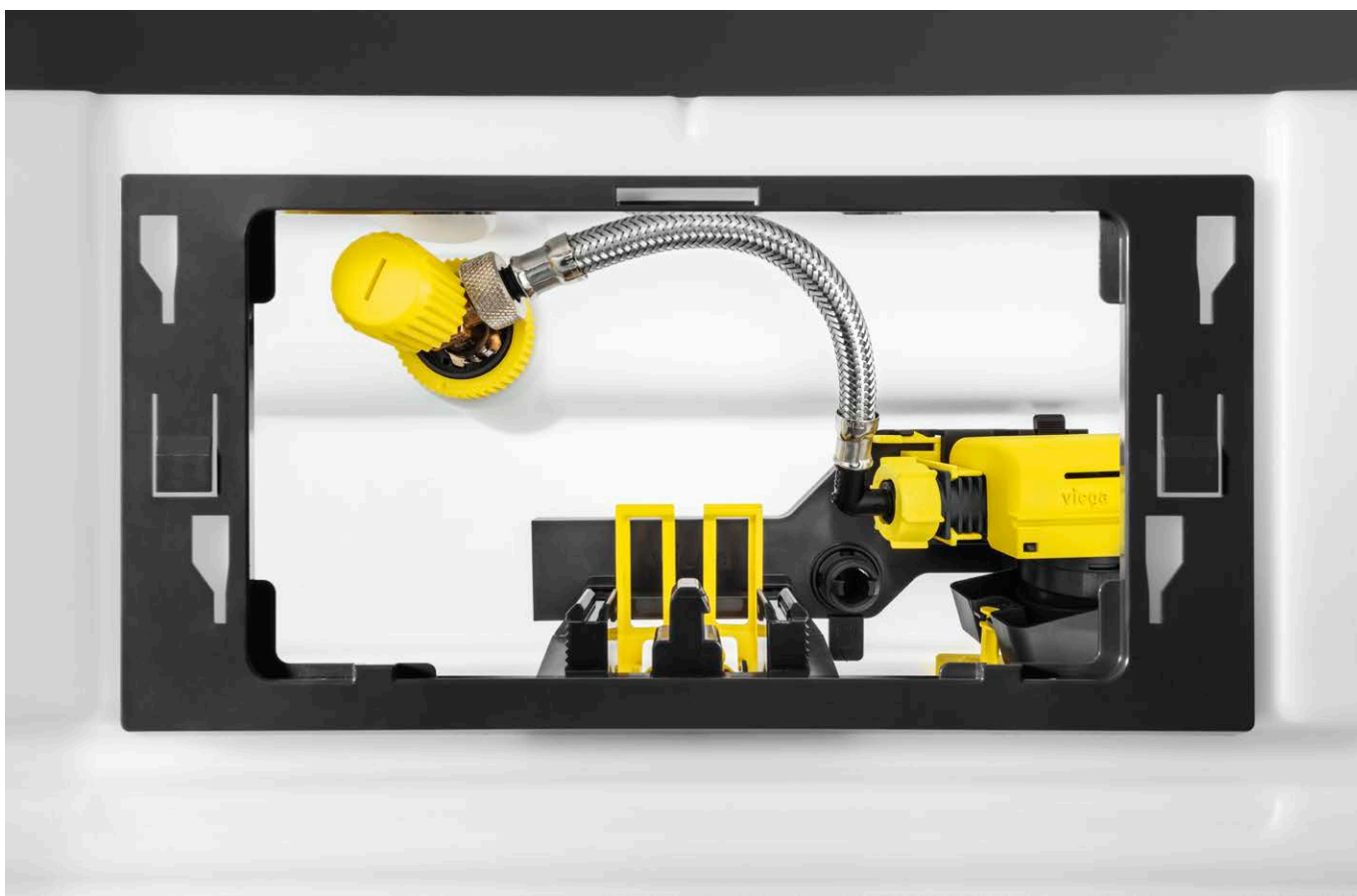

Kolor żółty do intuicyjnej obsługi

W nowym systemie zabudowy podtynkowej Prevista elementy ruchome i montowane ręcznie mają kolor żółty. Zamknięcie zaworu kątownego, klipsy mocujące łuku odpływowego czy suwak regulacji ilości spłukiwania zaworu odpływowego: montaż i obsługa są całkowicie intuicyjne.

Komfortowo i bez użycia narzędzi: obsługa słuczki

Atuty nowej koncepcji obsługi Prevista są widoczne szczególnie wyraźnie w nowym zaworze odpływowym. Do ustawiania spłukiwania pełnego i oszczędnego służą dwa żółte suwaki, a natężenie spłukiwania reguluje się dławikiem. Do naprawy zaworu napełniającego można użyć również standardowych części zamiennych, jeśli nie ma się akurat pod ręką oryginalnych części Viega.

Bezkonkurencyjna elastyczność: ilości spłukiwania

W nowej słuczce Prevista spłukiwanie pełne można ustawić w zakresie od 3,5 do 7,5 litra, a spłukiwanie oszczędne w zakresie od 2 do 4 litrów. Indywidualne ustawienia są możliwe w kilku prostych krokach. Dzięki temu można łatwo znaleźć idealny kompromis między oszczędnością wody a komfortem – niezależnie od rodzaju zamontowanej muszli.



Dowiedz się więcej:
viega.pl/Prevista/Montaz



Filmy montażowe

- 1 Odchylenie obu dźwigni powoduje skrócenie zaworu, przez co można go łatwiej zdemontować
- 2 Ustawienie spłukiwania oszczędnego 2–4 l
- 3 Suwak regulacyjny do ustawienia spłukiwania pełnego 3,5–7,5 l
- 4 Wbudowany dławik natężenia spłukiwania, pięć poziomów regulacji



Wygodne podłączenie: przyłączy wody

Przyłączy wody z wewnętrznym uszczelnieniem jest równie wygodne w stelażu do WC, jak i stelażu do umywalki. Montaż bez użycia narzędzi z łatwym, późniejszym wyrównaniem przejścia oraz możliwość podłączenia zmontowanej instalacji do spłuczki i kolanka ze złączkami naściennymi zapewniają znaczną oszczędność czasu. Przyłączy wody w nowej spłuczce 3H można zamontować od tyłu lub od góry. Montaż zaworu kątowego nie wymaga użycia narzędzi.

Viega Prevista. Instalacja.

TAK SZYBKO I ELASTYCZNIE, JAK NIGDY DOTĄD.

Koncepcja montażu Viega Prevista konsekwentnie wspiera instalatorów na budowie w realizacji celów. Dotyczy to zarówno montażu w szynie, jak i bezpośrednio na ścianie: ten kto instaluje Viega Prevista, oszczędza codziennie czas i pieniądze.



Mniej pracy, większa elastyczność

Nowy system zabudowy podtynkowej Viega Prevista pod każdym względem ułatwia życie na budowie. Można go zamontować po przygotowaniu, np. wywierceniu otworów z użyciem zaledwie trzech narzędzi: wystarczy do tego miara, poziomica i klucz 13 mm. W przypadku montażu w szynach Prevista Dry Plus potrzebny jest dodatkowo klucz imbusowy do dokręcenia łączników szyn.

Kolor żółty do montażu bez narzędzi

Również instalacja stelaży podtynkowych opiera się na koncepcji, że wszystkie elementy montowane ręcznie są koloru żółtego. Klipsy montażowe łuku odpływowego, precyzyjna regulacja mocowania ściennego, mocowanie ramki przycisku uruchamiającego czy ściągana ramka rewizyjna: wszędzie kolor żółty wskazuje drogę do szybkiego montażu bez użycia narzędzi.

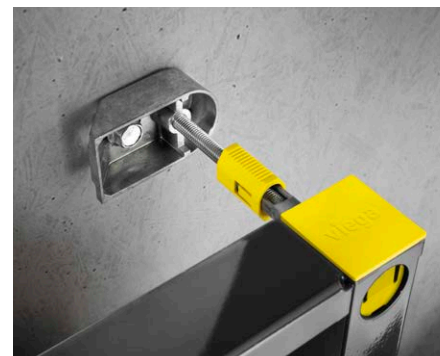

Uchwyt ścienny Prevista Dry:
regulacja głębokości bez użycia narzędzi

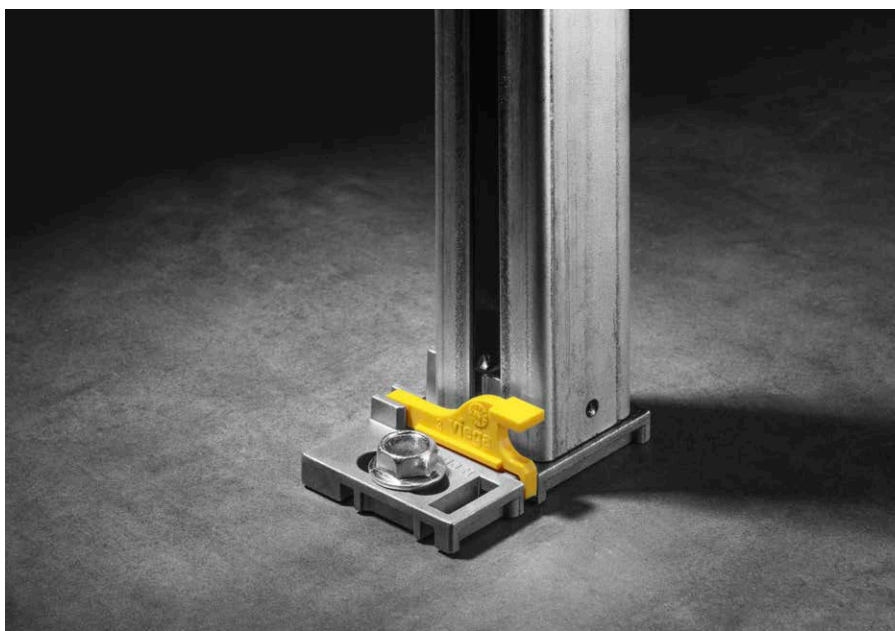

Montaż Prevista Dry: wystarczy dokręcić stopkę.

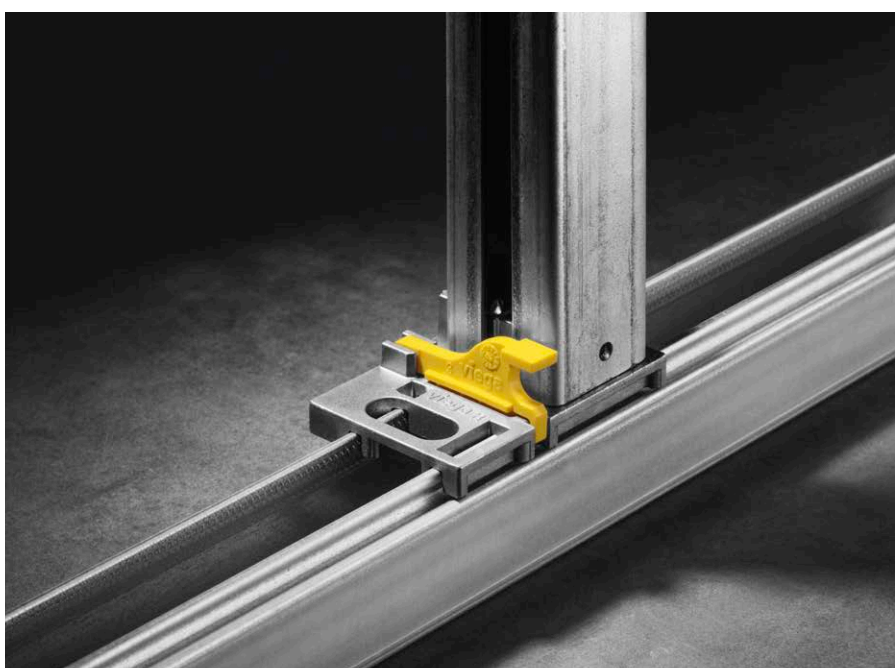

Montaż Prevista Dry Plus w szynie: wystarczy założyć stopkę i zatrzasknąć blokadę.

Prevista Dry:
szybki montaż na ścianie

Cztery otwory, cztery śruby, wypoziomowanie i gotowe: stelaż Prevista Dry montuje się na ścianie praktycznie sam. Instalację ułatwia nie tylko nowa koncepcja obsługi. Różne elastyczne rozwiązania, np. uchwyt ścienny, który mocuje się na stelażu, oszczędzają cenny czas na budowie. Ze względu na to, że mocowanie ścienne jest identyczne dla wszystkich stelaży, zarówno do WC, do umywalki, jak i do pisuaru, montaż przebiega błyskawicznie i intuicyjnie.

Prevista Dry Plus:
sprawny montaż w szynie

Poszczególne etapy montażu w szynie są równie proste, jak na ścianie. Wystarczy włożyć w szynę nową nóżkę i zablokować ją kliknięciem – gotowe. Po wypoziomowaniu i przymocowaniu za pomocą obu łączników do górnej szyny wystarczy już tylko podłączyć wodę. To niespotykana dotąd oszczędność czasu, prostota i elastyczność. W ten sposób Prevista Dry Plus ułatwia planowanie i realizację indywidualnych łazienek.

Dowiedz się więcej:
wiega.pl/Prevista/Montaz



Filmy montażowe

Viega Prevista. Instalacja.

SERYJNIE NASTAWIONA NA NAJWYŻSZY KOMFORT.

Jednym z najważniejszych tematów przyszłości jest łazienka dostosowana do potrzeb różnych pokoleń. Viega Prevista z regulacją wysokości jest najlepszą odpowiedzią na różne wymagania. A jednocześnie oferuje możliwość najwyższego komfortu w łazience, czyli montażu toalety myjącej.



6 cm



Ustawienie w mgnieniu oka:
regulacja wysokości o 6 cm w wersji seryjnej



Doprowadzenie wody do WC z funkcją
mycia: łatwy montaż w rurce osłonowej

Regulacja wysokości w wersji fabrycznej

Stelaż do WC Prevista Dry daje w standardzie możliwość regulacji wysokości montażu miski o 6 cm. Po zamontowaniu stelaża podtynkowego na ścianie lub w szynie można dostosować wysokość WC do wzrostu użytkownika. Wysokość miski WC jest ustawiona fabrycznie na ok. 40 cm. Można ją zmienić płynnie do ok. 46 cm. Wysokość samego stelaża podtynkowego pozostaje przy tym bez zmian.

Przygotowanie pod WC z funkcją mycia...

Najwyższy komfort użytkowników zapewnia również seryjne przygotowanie stelaży do WC Prevista Dry pod WC z funkcją mycia. Przyłącze zimnej wody prowadzi się wygodnie przez rurę osłonową od przyłącza WC z funkcją mycia do zaworu kątownego (spłuczki). Specjalny adapter do zaworu kątownego umożliwia równoległe podłączenie zaworu napełniającego i WC z funkcją mycia w zaledwie kilka sekund.



Przyłącze do WC z funkcją mycia wykonane w kilka sekund: dzięki specjalnemu adapterowi.

...do wszystkich popularnych WC z funkcją mycia

Stelaż Viega Prevista umożliwia bezproblemowy montaż różnych misek WC z funkcją mycia wielu popularnych

marek. Dlatego wybrane stelaże do WC Prevista można połączyć z niemal każdym dostępnym na rynku WC z funkcją mycia – również tutaj Viega Prevista zachwyca najwyższą kompatybilnością.

Dowiedz się więcej:
viega.pl/Prevista/Montaz



Filmy montażowe

Viega Prevista. Instalacja.

INTELIGENTNE: NOWE ZACISKI Z SZYBKĄ BLOKADĄ.

Większość czasu przy montażu elementów podtynkowych zajmuje regulacja wysokości poszczególnych profili poprzecznych. Cóż więc może być bardziej oczywistego, niż zrewolucjonizowanie właśnie tej czynności i ograniczenie czasochłonnego wkręcania śrub do absolutnego minimum?

Błyskawiczne ustawianie

Regulacja wysokości przyłączy wody lub odpływów pisuarów była wcześniej niezwykle czasochłonna, ponieważ do szybkiej korekty ustawionej wysokości konieczne było odkręcenie i ponowne dokręcenie co najmniej dwóch śrub. Nowe zaciski z szybką blokadą firmy Viega całkowicie zmieniają ten stan rzeczy.

Otwarcie, wypoziomowanie, zablokowanie, gotowe

Teraz w kilku prostych krokach można zmienić wysokość przyłączy wody i odpływów pisuaru i umywalki: otwarcie zacisków, ustawienie prawidłowej wysokości, zamknięcie zacisków. Sporym ułatwieniem przy poziomowaniu jest skala pomiarowa znajdująca się po prawej stronie stelaża Prevista do pisuaru i umywalki.

Testowane bezpieczeństwo

Zaciski z szybką blokadą zapewniają wysoką stabilność. Po zablokowaniu niezawodnie mocują elementy, np. profil poprzeczny na przyłączy wody umywalki w stelażu podtynkowym Prevista, oferując maksymalną i trwałą stabilność.



Viega Prevista.

SYSTEM SZYTY NA MIARĘ: DOSTOSOWANY DO POTRZEB.

Technika zabudowy podtynkowej nowej generacji musi stanowić odpowiedź na wszystkie aktualne i przyszłe wyzwania. Viega Prevista oferuje szeroki wybór elementów dodatkowych, umożliwiając dzięki temu sprostanie indywidualnym wymagom.



Najwyższy komfort dla wszystkich:
stelaż do WC Prevista Dry z indywidualną regulacją wysokości



Elastyczność w czystej postaci: stelaż do umywalki z indywidualną regulacją wysokości z konsolą pośrednią

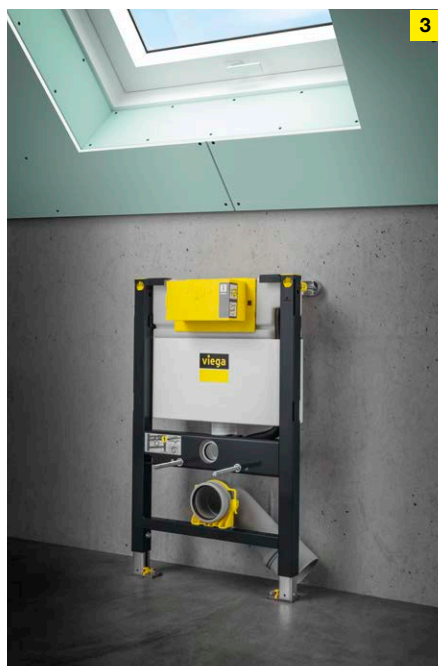

Do niskiej zabudowy:
stelaż do WC o wysokości 820 mm



Do każdego zastosowania:
stelaże do pisuaru Prevista Dry

Rys. 1 i 2 Komfort w najczystszej postaci: indywidualna regulacja wysokości

Stelaże Prevista do WC i umywalki z indywidualną regulacją wysokości zapewniają najwyższy komfort użytkowania. Użytkownik może przestawić przyciskiem umywalkę w pionie w zakresie 20 cm, a WC w zakresie 8 cm. Mechanizm jest zasłonięty estetyczną szklaną płytą, co stanowi perfekcyjne połączenie komfortu i designu.

Rys. 2 Elastyczność: konsola pośrednia

Konsola pośrednia Prevista jest idealnym rozwiązaniem do budowy indywidualnych niskich konstrukcji podtynkowych. Umożliwia ona dowolne przedłużenie szerokości ścianki oraz zmianę jej wysokości. Konsola pośrednia nadaje się uniwersalnie do wysokości od 820 mm do 1300 mm.

Rys. 3 Kompakty: stelaż 820 mm

Stelaż do WC Prevista o wysokości 820 mm umożliwia komfortową zabudowę WC o mniejszej wysokości – np. na poddaszu lub pod oknem. Splukiwanie może być uruchamiane od góry lub z przodu.

Rys. 4 Komfortowa higiena: stelaże do pisuaru

Viega Prevista oferuje trzy różne stelaże do pisuaru. Wersję pierwszą o wysokości od 1120 do 1300 mm można stosować do wszystkich typów pisuarów. Drugi stelaż o wysokości 1300 mm z teleskopowym przyłączem wody zapewnia szybki montaż i nadaje się do wielu dostępnych na rynku modeli pisuarów. Obie wersje są obsługiwane za pomocą mechanicznych i elektronicznych przycisków. Trzeci stelaż do pisuaru o wysokości od 1120 do 1300 mm z ukrytym mechanizmem splukiwania zapewnia dużą swobodę aranżacji.

Viega Prevista. Bloki naścienne.

NAJLEPSZY WYBÓR DO ZABUDOWY MOKREJ: PREVISTA PURE.

Najnowocześniejsza technika zabudowy podtynkowej w połączeniu ze sprawdzonymi rozwiązaniami: Prevista Pure w połączeniu z nową spłuczką pozwala na realizację indywidualnych, estetycznych i trwałych instalacji w zabudowie mokrej.





Elastyczność i design

Bloki naścienne Viega Prevista Pure są dostosowane perfekcyjnie do wymogów zabudowy mokrej i wyróżniają się najwyższą elastycznością przy montażu pojedynczym. Dostępne są dwie wersje o wysokości 820 mm i 1077 mm, obie kompatybilne ze wszystkimi przyciskami uruchamiającymi Viega do systemu Prevista dzięki nowej spłuczce Prevista. Oprócz bloku WC dostępne są również bloki do pisuaru, umywalki i bidetu. Nic więc nie stoi już na przeszkodzie projektowania luksusowych łazienek.

Kompletnie zmontowana

Aby ułatwić pracę, wnętrze spłuczki Viega Prevista jest całkowicie zmontowane i umożliwia spłukiwanie od przodu. Ponadto wersję 820 mm można obsługiwać również od góry. Regulacja głębokości zapewnia dodatkową elastyczność.

Ochrona akustyczna w komplecie

W miarę możliwości należy unikać hałasu powodowanego przez spłukiwanie toalety. Obudowa Viega Prevista Pure zapewnia spokój w mieszkaniu i pracy.

Viega Visign. Nowe przyciski uruchamiające do Prevista.

NAJLEPSZY DESIGN W ZABUDOWIE PODTYNKOWEJ VIEGA.

Najlepszy design, który można zamontować w każdym stelażu podtynkowym: nowe przyciski uruchamiające Viega do Prevista pozwalają na tworzenie nowoczesnych przestrzeni w każdej łazience.

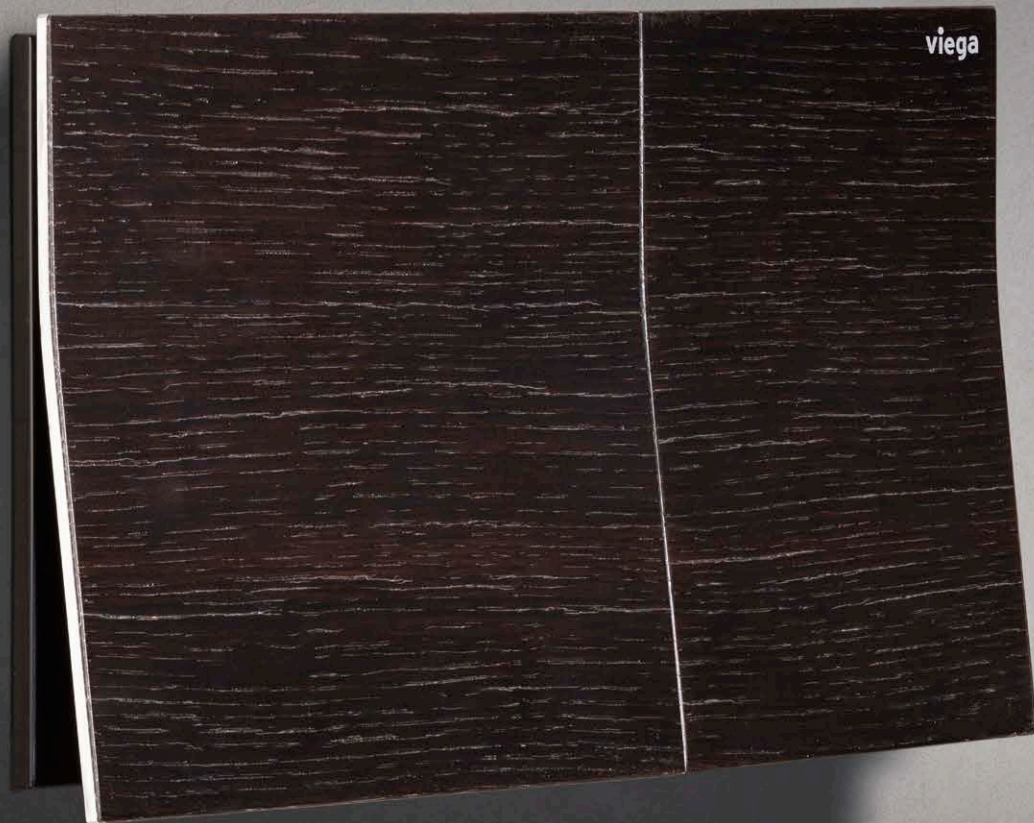

Indywidualny design do indywidualnych łazienek

Ponieważ łazienki są zróżnicowane tak bardzo, jak ich użytkownicy, seria Viega Visign oferuje odpowiedni przycisk uruchamiający do każdej łazienki i każdego gustu: od emocjonalnej po racjonalną, od purystycznej po ekstrawagancką. Różnorodność materiałów sięga od fornirowanych powierzchni drewnianych i szcztokowanej stali nierdzewnej po szkło i wysokiej klasy tworzywa sztuczne w różnych kolorach.

Elastyczność dzięki montażowi bez narzędzi

Nowe przyciski uruchamiające Visign montuje się bez użycia narzędzi. Ponadto wszystkie nowe przyciski uruchamiające są kompatybilne ze spłuczką Prevista. Rodzaj instalowanego wzoru jest zatem wyłącznie kwestią gustu, a nie techniki. Wszystkie przyciski Visign for Style i Visign for More można zamontować równo z powierzchnią glazury oraz wyposażyć w zasobnik na tabletki do wygodnej higieny WC.

Trwały komfort

Wszystkie obsługiwane ręcznie przyciski uruchamiające Viega Visign do Prevista można nie tylko łączyć optymalnie z najnowszymi trendami wyposażenia sanitarnego i płytek ceramicznych. Są one również wyjątkowo przyjemne w dotyku i wyróżniają się łatwym uruchamianiem. Wszystkie przyciski uruchamiające Visign są poddawane zaawansowanym testom, dzięki czemu wytrzymują przez cały okres użytkowania łazienki.



Dla oczekujących najlepszej estetyki: ramka do montażu równo z płaszczyzną glazury

Dowolny wybór: pięć z 50 standardowych wersji stylistycznych

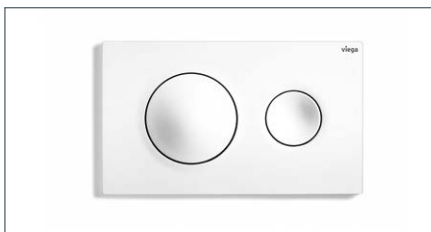

Visign for Style 20
Tworzywo sztuczne, biały



Visign for More 201
Stal nierdzewna szcztokowana



Visign for Style 23
Akryl, czarny/kolor stali nierdzewnej



Visign for More 204
Stal nierdzewna polerowana

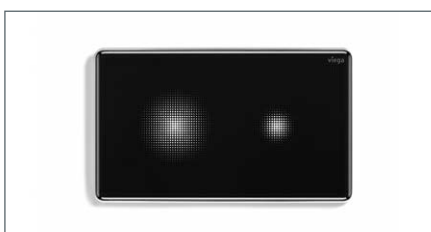

Visign for More 205 sensitive
Szkło, czarny

Dowiedz się więcej:
viega.pl/Prevista/Konfigurator-przyciskow-uruchamiajacych

Viega Visign. Nowe przyciski uruchamiające.

MAKSYMALNA HIGIENA NA MINIMALNEJ POWIERZCHNI.

Kiedy doskonała higiena jest naprawdę czystą sprawą? Gdy można jednocześnie połączyć ją z inteligentnym komfortem obsługi. Jak w przypadku bezdotykowych przycisków uruchamiających Viega.



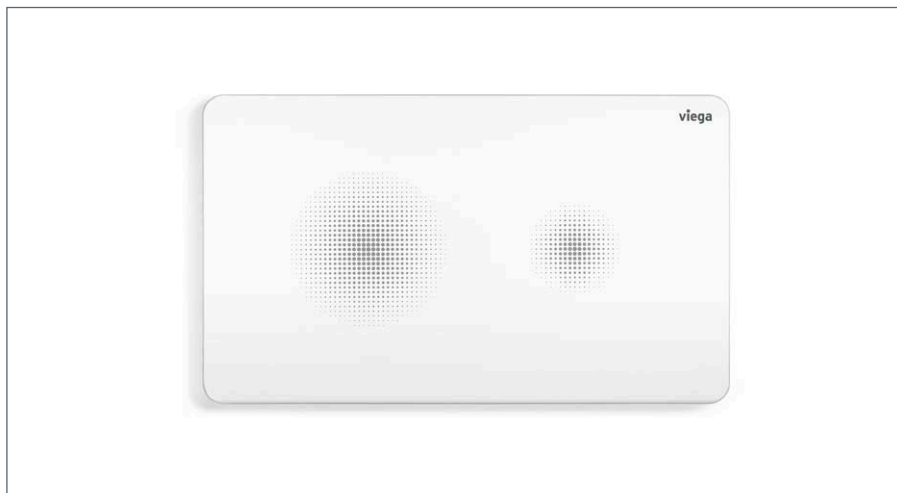

Visign for Style 25 sensitive, tworzywo sztuczne białe z lakierem luminescencyjnym do orientacji w ciemności

Najpiękniejsza forma, coś czego nie trzeba dotykać

Wzorcowa czystość, łatwość pielęgnacji i atrakcyjny wygląd: Bezdotykowe przyciski uruchamiające Viega Visign for More 205 sensitive i Visign for Style 25 sensitive oferują najwyższy poziom komfortu spłukiwania w każdej łazience. Oba przyciski uruchamiają spłukiwanie po zbliżeniu dłoni do odpowiedniego oznaczonego pola. Użytkownicy cieszą się zatem nie tylko maksymalnym komfortem spłukiwania, lecz również dystansują się od zarazków i bakterii. Przyciski uruchamiające zapewniają również doskonałą czystość: wszystkie powierzchnie są szczególnie łatwe w czyszczeniu i zachowują swój wyjątkowy charakter przez długie lata.

Programowana: funkcja higieny Viega

Zwłaszcza w budynkach użyteczności publicznej, użytkowanych z przerwami, takich jak np. szkoły czy hotele, jedną z najważniejszych kwestii jest zachowanie jakości wody. Rozwiązaniem tego problemu jest stworzona przez firmę Viega koncepcja utrzymania higieny. Instalacje w układzie szeregowym lub pierścieniowym w połączeniu z elektronicznymi płytkami uruchamiającymi są pomocne przy zachowaniu ważnej dla życia jakości wody. Ponadto sterownik elektroniczny systemu spłukiwania higienicznego Viega wykrywa brak poboru wody i zapewnia samoczynną wymianę wody, gdy instalacja nie jest używana. Spłukiwanie jest uruchamiane przez przycisk uruchamiający z funkcją higieny Viega. Można ją zaprogramować we wszystkich elektronicznych przyciskach uruchamiających.

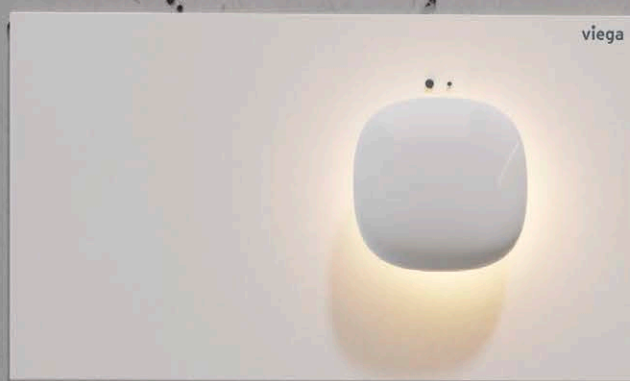

Viega Visign. Nowe przyciski uruchamiające do Prevista.
TERAZ ZINTEGROWANE
W STANDARDZIE:
PRZYŁĄCZE DO PRZYSZŁOŚCI.

Zarówno wykorzystanie nowoczesnej technologii LED, jak i możliwość inteligentnej obsługi zdalnej: nowoczesna technika zabudowy podtynkowej jest przygotowana na wszystko. Tak jak Viega Prevista.

**Nowoczesna łazienka,
nowoczesne oświetlenie**

Oświetlenie odgrywa kluczową rolę w projekcie łazienki. Zapewnia nie tylko lepsze samopoczucie, lecz również większe bezpieczeństwo. Wiele elektronicznych przycisków uruchamiających Viega może być wyposażonych

w oświetlenie LED. Przyjemna neutralna biel służy do orientacji i jako światło funkcyjne w ciemności. Pozostaje przy tym tak dyskretne, że nie konkuruje z oświetleniem głównym łazienki.

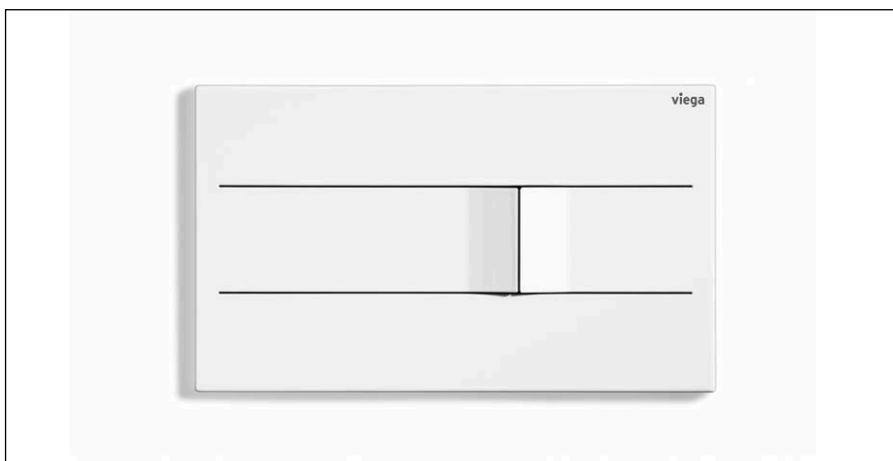

Stal nierdzewna szczotkowana lub lakierowana: przycisk uruchamiający Visign for More 201 dzięki lekko wypukłym klawiszkom stanowi wyraźny akcent wizualny i dotykowy.



Dzięki smukłej formie klawiszy ze szczotkowanej stali nierdzewnej przycisk Visign for More 204 wyróżnia się na ścianie, stanowiąc prawdziwą ozdobę każdej designerskiej łazienki.

Inteligentne: oświetlenie LED

Design ma wiele obliczy. Na przykład przycisk Visign for More 202 jest wyposażona standardowo w oświetlenie LED, podobnie jak Visign for More 205, który umożliwia nawet inteligentne zaprogramowanie: diody LED są aktywowane dopiero po wykryciu ruchu w pomieszczeniu, a symbole ilości splukiwania świecą się dopiero po zbliżeniu dłoni. Przyciski Visign for More 201 i Visign for More 204 mogą być wyposażone na życzenie w podświetlaną ramkę montażową. Również ona reaguje na zbliżenie i otacza przycisk uruchamiający przyjemnym światłem.

Najwyższa wygoda:

splukiwanie zdalne Visign

Poza sterowanym inteligentnie oświetleniem można zainstalować również szczególnie komfortowy mechanizm obsługi. Wersje do splukiwania zdalnego Visign for Style 23 i Visign for More 200 umożliwiają montaż elementu uruchamiającego splukiwanie w miejscu, gdzie jest to najwygodniejsze dla użytkownika:

np. na przeciwległej ścianie lub w meblu. Jest to idealne rozwiązanie w przypadku niewielkiej przestrzeni, dla osób o ograniczonej mobilności lub po prostu w celu zwiększenia komfortu splukiwania.

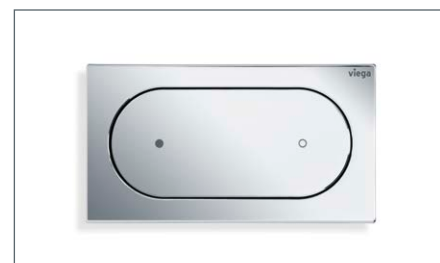

Przycisk Visign for Style 23 wtapia się dyskretnie w każdą ścianę i każdy mebel. Splukiwanie oszczędne i pełne są oznaczone punktami.

Viega Prevista. Techniki spłukiwania.

NIEWIDOCZNA INTELIGENCJA: SYSTEMY URUCHAMIANIA SPŁUKIWANIA ZA ŚCIANĄ.

Dbłość o maksymalną higienę to żaden luksus. Różne technologie spłukiwania, inteligentne i zamontowane niewidocznie za ścianą, zapewniają wzorową higienę w obiektach prywatnych i publicznych.

Higiena w połączeniu ze swobodą aranżacji: ukryty system spłukiwania

W obiektach użyteczności publicznej rozwiązanie to zapewnia skuteczną ochronę przed aktami wandalizmu, a w obiektach prywatnych najlepszą higienę i purystyczny design: spłukanie

pisuaru odbywa się bez przycisku uruchamiającego. Jest to możliwe dzięki ukrytemu systemowi spłukiwania. Czujnik umieszczony wewnątrz syfonu pisuaru rejestruje zmiany przepływu i temperatury powstające podczas używania pisuaru i automatycznie uru-

chamia spłukanie. Dodatkowo czujnik wykrywa zbyt niski poziom wody w syfonie i napełnia go, aby zapobiec nieprzyjemnym zapachom. W ten sposób uzyskuje się maksymalny komfort i najwyższą swobodę aranżacyjną.



Komfort i higiena: uruchamianie na podczerwień

Oszczędność, gdy wszystko działa jednocześnie

Przerwa podczas koncertu? Przerwa meczu? Ukryty system uruchamiania spłukiwania jest przygotowany perfekcyjnie do częstego używania. Pomimo intensywnego użytkowania zapewniona jest oszczędność wody dzięki dynamicznemu programowi płukania, który wykrywa „reakcję łańcuchową” i automatycznie zmniejsza ilość wody do spłukiwania z trzech do jednego litra. Ponadto automatyczne spłukiwanie jest ograniczone do jednego na minutę. Dodatkowo praktyczna funkcja diagnostyczna może z łatwością odczytywać i analizować błędy, dzięki czemu na przykład w przypadku niedrożności syfonu spłukiwanie jest blokowane.

Uruchamianie na podczerwień

Bezdotykowe uruchamianie spłukiwania na podczerwień stosuje się najczęściej w obiektach publicznych i półpublicznych. Łączy w sobie wysoki komfort z wzorową higieną: bezdotkowy czujnik umieszczony w przycisku maskującym wykrywa użycie pisuaru i automatycznie uruchamia spłukiwanie. Podniesienie kłapy pisuaru nie powoduje nieprawidłowego działania. Spłukanie następuje dopiero po odej-

ściu od pisuaru. Ilość wody i obszar detekcji można ustawić indywidualnie. Równie indywidualne jest wzornictwo. Do użytku prywatnego są dostępne eleganckie wersje z drewna, szkła i tworzyw sztucznych, natomiast do obiektów użyteczności publicznej jest dostępna między innymi solidna wandaloodporna przykręcana wersja metalowa.

Uruchamianie elektroniczne

Zwłaszcza w mieszkaniach osób w podeszłym wieku oraz w szpitalach i domach opieki konieczne są systemy spłukiwania proste w obsłudze. W nowych elektronicznych przyciskach uruchamiających WC firmy Viega do sterowania jednostką silnikową i uruchamiania spłukania można wykorzystać różne sygnały, np. sygnał bezprzewodowy, fotokomórka, czujka ruchu, przycisk lub włącznik dzwonekowy. Jednoczesne wykorzystanie sygnałów jest możliwe poprzez zastosowanie kabla rozgałęziającego. Elektroniczny system spłukiwania można stosować w nowej spłuczce Viega Prevista oraz w połączeniu ze wszystkimi przyciskami uruchamiającymi Visign. Należy przewidzieć odpowiednie przyłącze sieciowe.

Viega Prevista.

ASORTYMENT: PRZYCISKI URUCHAMIAJĄCE.

Bezdotykowe, programowalne, z oświetleniem LED: różnorodność kolorów i wzorów przycisków uruchamiających Viega Visign umożliwia indywidualną aranżację. Dalsze wersje oprócz przedstawionych tutaj przykładowych kolorów można znaleźć w prospekcie poświęconym przyciskom uruchamiającym oraz w konfiguratorze online.

8620.1



8621.1



8622.1



8610.1



8611.1



8613.1



8630.1



8631.1



8635.1



8640.1



8641.1



8610.2



8611.2



8613.2



8650.1



8651.1



8651.2





8624.1

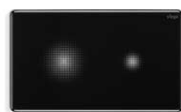

8625.1



8614.1



8615.1



8620.2



8653.1

Viega Prevista.

ASORTYMENT: STELAŻE PODTYNKOWE.

Nowe stelaże podtynkowe Prevista wyróżniają się najwyższą jakością Made in Germany. Oczywiście również maksymalną elastycznością i najlepszymi parametrami technicznymi.



8502



8512



8516



8521



8522



8521.32



8522.31



8522.33



8530



8533



8535



8535.31



8535.32



8535.33



8536



8536.31



8537



8540



8540.31



8540.32



8540.33



8545



8545.31



8545.32



8550

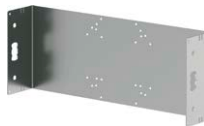

8555.34



8555.38



8560



8560.31



8560.32



8568



8569



8570.31



8570.32



8570.32



8570.36



Viega Sp. z o.o.

ul. Hrubieszowska 2
01-209 Warszawa
Polska

Kontakt z biurem:

al. Zwycięstwa 250
81-540 Gdynia

telefon 58 66 24 999
fax 58 66 24 990

info@viega.pl
viega.pl

